

\_AKTIONSZEITRAUM: 15.09. - 18.11.2023

**TIGER-TEC® GOLD DREHSORTEN**

**WPP10G, WPP20G, WPP30G**

TiN  
Al<sub>2</sub>O<sub>3</sub>  
MT+TiCN

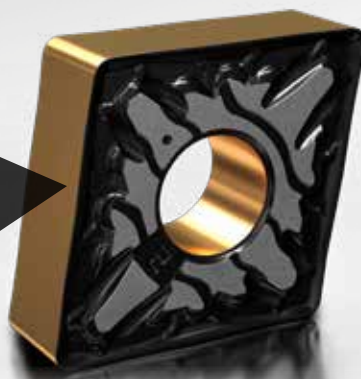
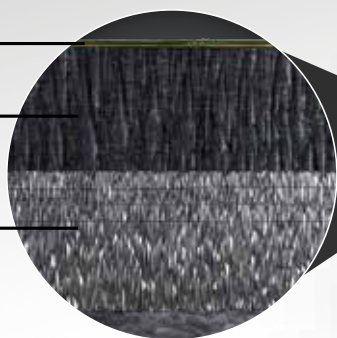

Kundenvorteil

**60%**

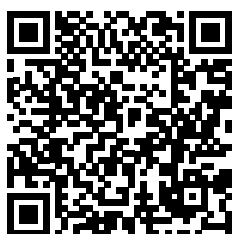

**TIGER-TEC® GOLD – STARK IN STAHL UND GEGEN VERSCHLEISS.**

- Maximale Prozesssicherheit
- Hohe Flexibilität durch Benchmarkgeometrien
- + 50 % nachgewiesene Leistungssteigerung

 **WALTER**

# Stark in Stahl und gegen Verschleiß.

## DIE GEOMETRIE

- Negative Geometrien: FP5, MP3, MP5, MU5, RP5, RP7
- Positive Geometrien: FP4, MP4, RP4

## DIE SORTE

- Neue Tiger-tec® Gold Beschichtung: feinkolumnares, hochtexturiertes MT-TiCN – widerstandsfähig gegen Freiflächenverschleiß
- Mehrlagige MT-TiCN-Struktur verbessert die elastische Eigenschaft der Kristalle
- Hochtexturiertes  $\text{Al}_2\text{O}_3$  – für höheren Widerstand gegen Kolkverschleiß
- Mehrstufige Nachbehandlung für glatte Spanfläche, reduzierte Reibung und verbesserte Zähigkeit

## DIE ANWENDUNG

### WPP10G

- Verschleißfest bei kontinuierlichem Schnitt bis zu leichten Schnittunterbrechungen
- Hauptanwendung: Stahl ISO P10;  
Nebenanwendung: Gusseisen ISO K20

### WPP20G

- Universalsorte mit hoher Standzeit und Prozesssicherheit für ca. 50 % aller Einsatzfälle
- Hauptanwendung: Stahl ISO P20;  
Nebenanwendung: Gusseisen ISO K30

### WPP30G

- Zähle Sorte für Schnittunterbrechungen, instabile oder ungünstige Bedingungen
- Hauptanwendung: Stahl ISO P30;  
Nebenanwendung: Gusseisen ISO K40 und nichtrostender Stahl ISO M20

Hochtexturiertes MT-TiCN – maximaler Widerstand gegen Freiflächenverschleiß



Hochtexturiertes  $\text{Al}_2\text{O}_3$  – höherer Widerstand gegen Kolkverschleiß



Einzigartige, mehrlagige MT-TiCN – höhere Zähigkeit

Mehrstufige Nachbehandlung – glatte Spanfläche, reduzierte Reibung und verbesserte Zähigkeit

**Tiger-tec®Gold**

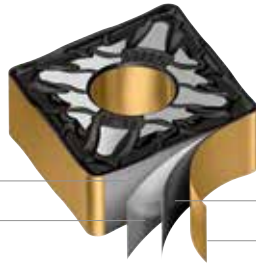

Hartmetall

MT-TiCN – hochtexturiert

Al<sub>2</sub>O<sub>3</sub> – hochtexturiert

Gold-Toplayer

Abb.: Schichtaufbau TIG

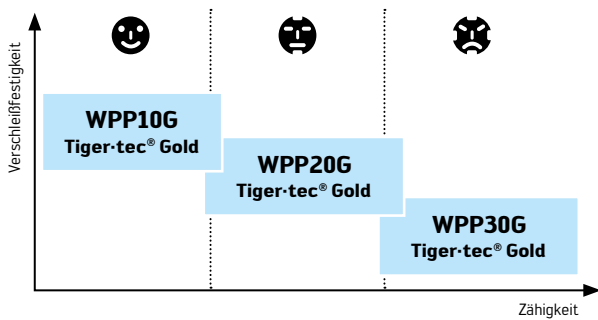

### ANWENDUNGSBEISPIEL

Getriebewelle –  
Innenbearbeitung Ø 29 mm

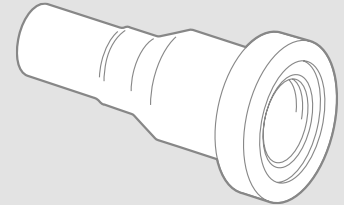

Werkstoff: 18MnCrS5 / DIN 1.8720

Festigkeit: 580 N/mm<sup>2</sup>

Werkzeug: E20S-SDUCR11-R

Wendeschneidplatte: DCMT11T304-FP4 WPP20G

Schnittdaten

	Wettbewerber ISO P20	Walter WPP20G Tiger-tec® Gold
v <sub>c</sub> (m/min)	320	320
f (mm)	0,13	0,13
a <sub>p</sub> (mm)	0,4	0,4
Kühlung	Emulsion 15 bar	Emulsion 15 bar
Standzeit (Stck.)	170	250

Vergleich: Standmenge

+ 47%

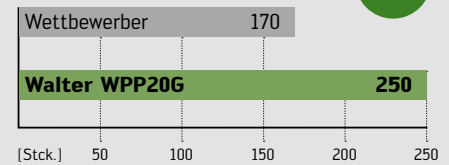

#### Konventionelles TiCN



Tiger-tec® Gold  
MT-TiCN –  
hochtexturiert



Hohe Verschleißfestigkeit  
und Standzeitsteigerung

#### Tiger-tec® Gold

Al<sub>2</sub>O<sub>3</sub> –  
hochtexturiert

MT-TiCN –  
hochtexturiert

Hartmetall

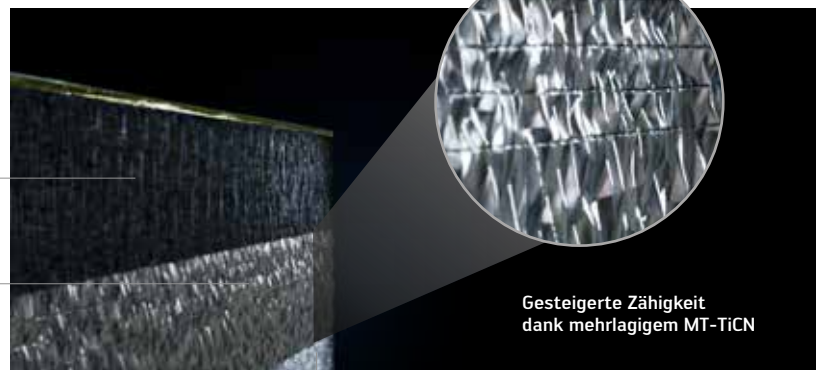

Gesteigerte Zähigkeit  
dank mehrlagigem MT-TiCN

#### IHRE VORTEILE

- Hohe Produktivität und Prozesssicherheit dank mehrstufiger Nachbehandlung und einzigartiger, mehrlagiger MT-TiCN-Struktur
- Sorten und Benchmark-Geometrien für kurze Späne mit flexibler Einsetzbarkeit
- Hohe Wirtschaftlichkeit durch hochtexturierte Tiger-tec® Gold Beschichtung – durchschnittliche Standzeitsteigerung von rund 50 %

Bestellen Sie jetzt und nutzen Sie den Aktionsrabatt!



	P	M	K	N	S	H	O
WPP10G	●●		●				
WPP20G	●●		●				
WPP30G	●●	●	●				

## Wendeschneidplatte

FP5 - Schlichten



Produktbeschreibung	r [mm]	f [mm]	a <sub>p</sub> [mm]	Aktionspreis*	Stückzahl
CNMG120404-FP5PDW WPP10G	0,4	0.04 - 0.20	0.1 - 1.5	5,62 €	
CNMG120404-FP5PDW WPP20G	0,4	0.04 - 0.20	0.1 - 1.5	5,62 €	
CNMG120408-FP5PDW WPP10G	0,8	0.08 - 0.25	0.2 - 2.0	5,62 €	
CNMG120408-FP5PDW WPP20G	0,8	0.08 - 0.25	0.2 - 2.0	5,62 €	
DNMG110404-FP5PDW WPP10G	0,4	0.04 - 0.20	0.1 - 1.5	5,91 €	
DNMG110404-FP5PDW WPP20G	0,4	0.04 - 0.20	0.1 - 1.5	5,91 €	
DNMG110408-FP5PDW WPP10G	0,8	0.08 - 0.25	0.2 - 2.0	5,91 €	
DNMG110408-FP5PDW WPP20G	0,8	0.08 - 0.25	0.2 - 2.0	5,91 €	
DNMG150604-FP5PDW WPP10G	0,4	0.05 - 0.20	0.1 - 1.5	7,82 €	
DNMG150604-FP5PDW WPP20G	0,4	0.05 - 0.20	0.1 - 1.5	7,82 €	
DNMG150608-FP5PDW WPP10G	0,8	0.08 - 0.25	0.2 - 2.0	7,82 €	
DNMG150608-FP5PDW WPP20G	0,8	0.08 - 0.25	0.2 - 2.0	7,82 €	
TNMG160404-FP5PDW WPP10G	0,4	0.04 - 0.20	0.1 - 1.5	4,93 €	
TNMG160404-FP5PDW WPP20G	0,4	0.04 - 0.20	0.1 - 1.5	4,93 €	
TNMG160408-FP5PDW WPP10G	0,8	0.08 - 0.25	0.2 - 2.0	4,93 €	
TNMG160408-FP5PDW WPP20G	0,8	0.08 - 0.25	0.2 - 2.0	4,93 €	
VNMG160404-FP5PDW WPP10G	0,4	0.04 - 0.22	0.1 - 1.5	10,24 €	
VNMG160404-FP5PDW WPP20G	0,4	0.04 - 0.22	0.1 - 1.5	10,24 €	
VNMG160408-FP5PDW WPP10G	0,8	0.08 - 0.25	0.2 - 2.0	10,24 €	
VNMG160408-FP5PDW WPP20G	0,8	0.08 - 0.25	0.2 - 2.0	10,24 €	
WNMG080404-FP5PDW WPP10G	0,4	0.05 - 0.20	0.1 - 1.5	6,23 €	
WNMG080404-FP5PDW WPP20G	0,4	0.05 - 0.20	0.1 - 1.5	6,23 €	
WNMG080408-FP5PDW WPP10G	0,8	0.08 - 0.25	0.2 - 2.0	6,23 €	
WNMG080408-FP5PDW WPP20G	0,8	0.08 - 0.25	0.2 - 2.0	6,23 €	

Absender

Firma

Name

Straße / Hausnr.

PLZ / Ort

Dieses Formular nutzen und gleich per E-Mail bestellen!



Senden

In Kooperation mit:

Aktionszeitraum: 8 Wochen bzw. solange der Vorrat reicht. Aktionsware ist vom Umtausch ausgeschlossen.

\* Kundenvorteil (60 %) bereits berücksichtigt. Abbildungen ähnlich. Änderungen vorbehalten. Empfohlener Verkaufspreis.

Bestellen Sie jetzt und nutzen Sie den Aktionsrabatt!



	P	M	K	N	S	H	O
WPP10G	●●	●	●	●	●	●	●
WPP20G	●●	●	●	●	●	●	●
WPP30G	●●	●	●	●	●	●	●

## Wendeschneidplatte

MP3 - Mittlere Bearbeitung

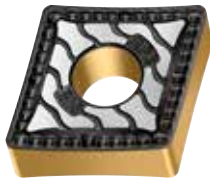

Produktbeschreibung	r [mm]	f [mm]	a <sub>p</sub> [mm]	Aktionpreis*	Stückzahl
CNMG120404-MP3PDW WPP10G	0,4	0.08 - 0.22	0.3 - 2.5	5,62 €	
CNMG120404-MP3PDW WPP20G	0,4	0.08 - 0.22	0.3 - 2.5	5,62 €	
CNMG120408-MP3PDW WPP10G	0,8	0.12 - 0.32	0.6 - 3.2	5,62 €	
CNMG120408-MP3PDW WPP20G	0,8	0.12 - 0.32	0.6 - 3.2	5,62 €	
CNMG120412-MP3PDW WPP10G	1,2	0.16 - 0.40	0.8 - 3.5	5,62 €	
CNMG120412-MP3PDW WPP20G	1,2	0.16 - 0.40	0.8 - 3.5	5,62 €	
DNMG110404-MP3PDW WPP10G	0,4	0.08 - 0.22	0.3 - 2.2	5,91 €	
DNMG110404-MP3PDW WPP20G	0,4	0.08 - 0.22	0.3 - 2.2	5,91 €	
DNMG110408-MP3PDW WPP10G	0,8	0.12 - 0.32	0.6 - 3.0	5,91 €	
DNMG110408-MP3PDW WPP20G	0,8	0.12 - 0.32	0.6 - 3.0	5,91 €	
DNMG150604-MP3PDW WPP10G	0,4	0.08 - 0.22	0.3 - 2.5	7,82 €	
DNMG150604-MP3PDW WPP20G	0,4	0.08 - 0.22	0.3 - 2.5	7,82 €	
DNMG150608-MP3PDW WPP10G	0,8	0.12 - 0.32	0.6 - 3.2	7,82 €	
DNMG150608-MP3PDW WPP20G	0,8	0.12 - 0.32	0.6 - 3.2	7,82 €	
TNMG160404-MP3PDW WPP20G	0,4	0.08 - 0.22	0.3 - 2.2	4,93 €	
TNMG160408-MP3PDW WPP10G	0,8	0.12 - 0.32	0.6 - 3.0	4,93 €	
TNMG160408-MP3PDW WPP20G	0,8	0.12 - 0.32	0.6 - 3.0	4,93 €	
VNMG160404-MP3PDW WPP10G	0,4	0.08 - 0.22	0.3 - 2.2	10,24 €	
VNMG160404-MP3PDW WPP20G	0,4	0.08 - 0.22	0.3 - 2.2	10,24 €	
VNMG160408-MP3PDW WPP10G	0,8	0.12 - 0.32	0.6 - 3.0	10,24 €	
VNMG160408-MP3PDW WPP20G	0,8	0.12 - 0.32	0.6 - 3.0	10,24 €	

Absender

Firma

Name

Straße / Hausnr.

PLZ / Ort

Dieses Formular nutzen und gleich per E-Mail bestellen!



Senden

In Kooperation mit:

**Bestellen Sie jetzt und nutzen Sie den Aktionsrabatt!**



	P	M	K	N	S	H	O
WPP10G	●●	●	●	●	●	●	●
WPP20G	●●	●	●	●	●	●	●
WPP30G	●●	●	●	●	●	●	●

## Wendeschneidplatte

MP5 - Mittlere Bearbeitung

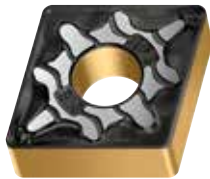

Produktbeschreibung	r [mm]	f [mm]	a <sub>p</sub> [mm]	Aktionspreis*	Stückzahl
CNMG120404-MP5PDW WPP10G	0,4	0.16 - 0.25	0.5 - 4.0	5,62 €	
CNMG120404-MP5PDW WPP20G	0,4	0.16 - 0.25	0.5 - 4.0	5,62 €	
CNMG120408-MP5PDW WPP10G	0,8	0.18 - 0.40	0.6 - 5.0	5,62 €	
CNMG120408-MP5PDW WPP20G	0,8	0.18 - 0.40	0.6 - 5.0	5,62 €	
CNMG120408-MP5PDW WPP30G	0,8	0.18 - 0.40	0.6 - 5.0	5,62 €	
CNMG120412-MP5PDW WPP10G	1,2	0.20 - 0.45	1.0 - 5.0	5,62 €	
CNMG120412-MP5PDW WPP20G	1,2	0.20 - 0.45	1.0 - 5.0	5,62 €	
CNMG120412-MP5PDW WPP30G	1,2	0.20 - 0.45	1.0 - 5.0	5,62 €	
CNMG160608-MP5PDW WPP10G	0,8	0.25 - 0.40	0.8 - 7.0	8,92 €	
CNMG160608-MP5PDW WPP20G	0,8	0.25 - 0.40	0.8 - 7.0	8,92 €	
CNMG160612-MP5PDW WPP10G	1,2	0.30 - 0.50	1.0 - 7.0	8,92 €	
CNMG160612-MP5PDW WPP20G	1,2	0.30 - 0.50	1.0 - 7.0	8,92 €	
DNMG110408-MP5PDW WPP10G	0,8	0.18 - 0.35	0.6 - 4.0	5,91 €	
DNMG110408-MP5PDW WPP20G	0,8	0.18 - 0.35	0.6 - 4.0	5,91 €	
DNMG150604-MP5PDW WPP10G	0,4	0.16 - 0.25	0.5 - 4.0	7,82 €	
DNMG150604-MP5PDW WPP20G	0,4	0.16 - 0.25	0.5 - 4.0	7,82 €	
DNMG150608-MP5PDW WPP10G	0,8	0.18 - 0.35	0.6 - 5.0	7,82 €	
DNMG150608-MP5PDW WPP20G	0,8	0.18 - 0.35	0.6 - 5.0	7,82 €	
DNMG150612-MP5PDW WPP10G	1,2	0.20 - 0.40	1.0 - 5.0	7,82 €	
DNMG150612-MP5PDW WPP20G	1,2	0.20 - 0.40	1.0 - 5.0	7,82 €	
TNMG160404-MP5PDW WPP20G	0,4	0.16 - 0.25	0.5 - 4.0	4,93 €	
TNMG160408-MP5PDW WPP10G	0,8	0.18 - 0.35	0.6 - 4.0	4,93 €	
TNMG160408-MP5PDW WPP20G	0,8	0.18 - 0.35	0.6 - 4.0	4,93 €	
VNMG160404-MP5PDW WPP20G	0,4	0.10 - 0.18	0.5 - 2.0	10,24 €	
VNMG160408-MP5PDW WPP20G	0,8	0.18 - 0.35	0.6 - 4.0	10,24 €	
WNMG080404-MP5PDW WPP10G	0,4	0.16 - 0.25	0.5 - 4.0	6,23 €	
WNMG080404-MP5PDW WPP20G	0,4	0.16 - 0.25	0.5 - 4.0	6,23 €	
WNMG080408-MP5PDW WPP10G	0,8	0.18 - 0.40	0.6 - 5.0	6,23 €	
WNMG080408-MP5PDW WPP20G	0,8	0.18 - 0.40	0.6 - 5.0	6,23 €	
WNMG080408-MP5PDW WPP30G	0,8	0.18 - 0.40	0.6 - 5.0	6,23 €	
WNMG080412-MP5PDW WPP10G	1,2	0.20 - 0.45	1.0 - 5.0	6,23 €	
WNMG080412-MP5PDW WPP20G	1,2	0.20 - 0.45	1.0 - 5.0	6,23 €	
WNMG080412-MP5PDW WPP30G	1,2	0.20 - 0.45	1.0 - 5.0	6,23 €	

Absender

Firma

Name

Straße / Hausnr.

PLZ / Ort

Dieses Formular nutzen und gleich per E-Mail bestellen!



Senden

In Kooperation mit:

Aktionszeitraum: 8 Wochen bzw. solange der Vorrat reicht. Aktionsware ist vom Umtausch ausgeschlossen.

\* Kundenvorteil (60 %) bereits berücksichtigt. Abbildungen ähnlich. Änderungen vorbehalten. Empfohlener Verkaufspreis.

Bestellen Sie jetzt und nutzen Sie den Aktionsrabatt!



	P	M	K	N	S	H	O
WPP10G	●●	●	●	●	●	●	●
WPP20G	●●	●	●	●	●	●	●
WPP30G	●●	●	●	●	●	●	●

## Wendeschneidplatte

MU5 - Mittlere Bearbeitung

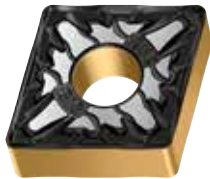

Produktbeschreibung	r [mm]	f [mm]	a <sub>p</sub> [mm]	Aktionspreis*	Stückzahl
CNMG120408-MU5PDW WPP10G	0,8	0.15 - 0.40	0.6 - 5.0	5,62 €	
CNMG120408-MU5PDW WPP20G	0,8	0.15 - 0.40	0.6 - 5.0	5,62 €	
CNMG120412-MU5PDW WPP10G	1,2	0.20 - 0.50	1.0 - 5.0	5,62 €	
CNMG120412-MU5PDW WPP20G	1,2	0.20 - 0.50	1.0 - 5.0	5,62 €	
DNMG150608-MU5PDW WPP10G	0,8	0.18 - 0.35	0.6 - 5.0	7,82 €	
DNMG150608-MU5PDW WPP20G	0,8	0.18 - 0.35	0.6 - 5.0	7,82 €	
DNMG150612-MU5PDW WPP10G	1,2	0.20 - 0.45	1.0 - 5.0	7,82 €	
DNMG150612-MU5PDW WPP20G	1,2	0.20 - 0.45	1.0 - 5.0	7,82 €	
TNMG160404-MU5PDW WPP20G	0,4	0.15 - 0.30	0.5 - 4.0	4,93 €	
TNMG160408-MU5PDW WPP20G	0,8	0.18 - 0.35	0.6 - 4.0	4,93 €	
WNMG080408-MU5PDW WPP10G	0,8	0.15 - 0.40	0.6 - 5.0	6,23 €	
WNMG080408-MU5PDW WPP20G	0,8	0.15 - 0.40	0.6 - 5.0	6,23 €	
WNMG080412-MU5PDW WPP10G	1,2	0.20 - 0.50	1.0 - 5.0	6,23 €	
WNMG080412-MU5PDW WPP20G	1,2	0.20 - 0.50	1.0 - 5.0	6,23 €	

Absender

Firma

Name

Straße / Hausnr.

PLZ / Ort

Dieses Formular nutzen und gleich per E-Mail bestellen!



Senden

In Kooperation mit:

**Bestellen Sie jetzt und nutzen Sie den Aktionsrabatt!**



	P	M	K	N	S	H	O
WPP10G	●●	●	●	●	●	●	●
WPP20G	●●	●	●	●	●	●	●
WPP30G	●●	●	●	●	●	●	●

## Wendeschneidplatte

RP5 - Schruppen



Produktbeschreibung	r [mm]	f [mm]	a <sub>p</sub> [mm]	Aktionspreis*	Stückzahl
CNMG120408-RP5PDW WPP10G	0,8	0.20 - 0.40	0.8 - 6.0	5,62 €	
CNMG120408-RP5PDW WPP20G	0,8	0.20 - 0.40	0.8 - 6.0	5,62 €	
CNMG120408-RP5PDW WPP30G	0,8	0.20 - 0.40	0.8 - 6.0	5,62 €	
CNMG120412-RP5PDW WPP10G	1,2	0.25 - 0.60	1.0 - 6.0	5,62 €	
CNMG120412-RP5PDW WPP20G	1,2	0.25 - 0.60	1.0 - 6.0	5,62 €	
CNMG120412-RP5PDW WPP30G	1,2	0.25 - 0.60	1.0 - 6.0	5,62 €	
CNMG160612-RP5PDW WPP10G	1,2	0.35 - 0.65	1.2 - 8.0	8,92 €	
CNMG160612-RP5PDW WPP20G	1,2	0.35 - 0.65	1.2 - 8.0	8,92 €	
CNMG160612-RP5PDW WPP30G	1,2	0.35 - 0.65	1.2 - 8.0	8,92 €	
CNMG160616-RP5PDW WPP10G	1,6	0.40 - 0.70	1.6 - 8.0	8,92 €	
CNMG160616-RP5PDW WPP20G	1,6	0.40 - 0.70	1.6 - 8.0	8,92 €	
CNMG190612-RP5PDW WPP20G	1,2	0.30 - 0.70	1.2 - 10.	12,48 €	
CNMG190612-RP5PDW WPP30G	1,2	0.30 - 0.70	1.2 - 10.	12,48 €	
CNMG190616-RP5PDW WPP20G	1,6	0.35 - 0.80	1.6 - 10.	12,48 €	
CNMG190616-RP5PDW WPP30G	1,6	0.35 - 0.80	1.6 - 10.	12,48 €	
DNMG150608-RP5PDW WPP10G	0,8	0.15 - 0.35	0.8 - 5.0	7,82 €	
DNMG150608-RP5PDW WPP20G	0,8	0.15 - 0.35	0.8 - 5.0	7,82 €	
DNMG150608-RP5PDW WPP30G	0,8	0.15 - 0.35	0.8 - 5.0	7,82 €	
DNMG150612-RP5PDW WPP10G	1,2	0.20 - 0.55	1.0 - 5.0	7,82 €	
DNMG150612-RP5PDW WPP20G	1,2	0.20 - 0.55	1.0 - 5.0	7,82 €	
WNMG080408-RP5PDW WPP10G	0,8	0.20 - 0.40	0.8 - 6.0	6,23 €	
WNMG080408-RP5PDW WPP20G	0,8	0.20 - 0.40	0.8 - 6.0	6,23 €	
WNMG080408-RP5PDW WPP30G	0,8	0.20 - 0.40	0.8 - 6.0	6,23 €	
WNMG080412-RP5PDW WPP10G	1,2	0.25 - 0.60	1.0 - 6.0	6,23 €	
WNMG080412-RP5PDW WPP20G	1,2	0.25 - 0.60	1.0 - 6.0	6,23 €	
WNMG080412-RP5PDW WPP30G	1,2	0.25 - 0.60	1.0 - 6.0	6,23 €	

RP7 - Schruppen



CNMG120408-RP7PDW WPP10G	0,8	0.18 - 0.40	0.8 - 5.0	5,62 €	
CNMG120408-RP7PDW WPP20G	0,8	0.18 - 0.40	0.8 - 5.0	5,62 €	
CNMG120408-RP7PDW WPP30G	0,8	0.18 - 0.40	0.8 - 5.0	5,62 €	
CNMG120412-RP7PDW WPP10G	1,2	0.25 - 0.50	1.2 - 5.0	5,62 €	
CNMG120412-RP7PDW WPP20G	1,2	0.25 - 0.50	1.2 - 5.0	5,62 €	
CNMG120412-RP7PDW WPP30G	1,2	0.25 - 0.50	1.2 - 5.0	5,62 €	
CNMG160612-RP7PDW WPP10G	1,2	0.35 - 0.60	1.2 - 6.0	8,92 €	
CNMG160612-RP7PDW WPP20G	1,2	0.35 - 0.60	1.2 - 6.0	8,92 €	
CNMG160612-RP7PDW WPP30G	1,2	0.35 - 0.60	1.2 - 6.0	8,92 €	

Absender

Firma

Name

Straße / Hausnr.

PLZ / Ort

Dieses Formular nutzen und gleich per E-Mail bestellen!



Senden

In Kooperation mit:

Aktionszeitraum: 8 Wochen bzw. solange der Vorrat reicht. Aktionsware ist vom Umtausch ausgeschlossen.

\* Kundenvorteil (60 %) bereits berücksichtigt. Abbildungen ähnlich. Änderungen vorbehalten. Empfohlener Verkaufspreis.



Bestellen Sie jetzt und nutzen Sie den Aktionsrabatt!

KUNDENVORTEIL  
**60%**

	P	M	K	N	S	H	O
WPP10G	●●	●	●	●	●	●	●
WPP20G	●●	●	●	●	●	●	●
WPP30G	●●	●	●	●	●	●	●

## Wendeschneidplatte

FP4 - Schlichten

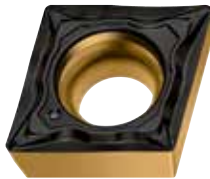

Produktbeschreibung	r [mm]	f [mm]	a <sub>p</sub> [mm]	Aktionspreis*	Stückzahl
CCMT060202-FP4PDW WPP10G	0,2	0.04 - 0.12	0.1 - 1.0	3,88 €	
CCMT060202-FP4PDW WPP20G	0,2	0.04 - 0.12	0.1 - 1.0	3,88 €	
CCMT060204-FP4PDW WPP10G	0,4	0.05 - 0.16	0.1 - 1.5	3,88 €	
CCMT060204-FP4PDW WPP20G	0,4	0.05 - 0.16	0.1 - 1.5	3,88 €	
CCMT09T304-FP4PDW WPP10G	0,4	0.05 - 0.16	0.1 - 1.5	4,53 €	
CCMT09T304-FP4PDW WPP20G	0,4	0.05 - 0.16	0.1 - 1.5	4,53 €	
CCMT09T308-FP4PDW WPP10G	0,8	0.08 - 0.20	0.1 - 1.5	4,53 €	
CCMT09T308-FP4PDW WPP20G	0,8	0.08 - 0.20	0.1 - 1.5	4,53 €	
DCMT070204-FP4PDW WPP10G	0,4	0.05 - 0.16	0.1 - 1.5	3,87 €	
DCMT070204-FP4PDW WPP20G	0,4	0.05 - 0.16	0.1 - 1.5	3,87 €	
DCMT11T302-FP4PDW WPP10G	0,2	0.04 - 0.12	0.1 - 1.0	5,40 €	
DCMT11T302-FP4PDW WPP20G	0,2	0.04 - 0.12	0.1 - 1.0	5,40 €	
DCMT11T304-FP4PDW WPP10G	0,4	0.05 - 0.16	0.1 - 1.5	5,40 €	
DCMT11T304-FP4PDW WPP20G	0,4	0.05 - 0.16	0.1 - 1.5	5,40 €	
DCMT11T308-FP4PDW WPP10G	0,8	0.08 - 0.20	0.1 - 1.5	5,40 €	
DCMT11T308-FP4PDW WPP20G	0,8	0.08 - 0.20	0.1 - 1.5	5,40 €	
TCMT06T102-FP4PDW WPP20G	0,2	0.02 - 0.10	0.1 - 1.0	3,93 €	
TCMT06T104-FP4PDW WPP20G	0,4	0.04 - 0.17	0.1 - 1.0	3,93 €	
TCMT110202-FP4PDW WPP20G	0,2	0.04 - 0.12	0.1 - 1.0	4,30 €	
TCMT110204-FP4PDW WPP10G	0,4	0.05 - 0.16	0.1 - 1.5	4,30 €	
TCMT110204-FP4PDW WPP20G	0,4	0.05 - 0.16	0.1 - 1.5	4,30 €	
VCMT110302-FP4PDW WPP20G	0,2	0.04 - 0.12	0.1 - 1.0	6,55 €	
VCMT110304-FP4PDW WPP10G	0,4	0.05 - 0.16	0.1 - 1.5	6,55 €	
VCMT110304-FP4PDW WPP20G	0,4	0.05 - 0.16	0.1 - 1.5	6,55 €	
VCMT160402-FP4PDW WPP20G	0,2	0.04 - 0.12	0.1 - 1.0	7,54 €	
VCMT160404-FP4PDW WPP10G	0,4	0.05 - 0.16	0.1 - 1.5	7,54 €	
VCMT160404-FP4PDW WPP20G	0,4	0.05 - 0.16	0.1 - 1.5	7,54 €	
VCMT160408-FP4PDW WPP10G	0,8	0.08 - 0.20	0.1 - 1.5	7,54 €	
VCMT160408-FP4PDW WPP20G	0,8	0.08 - 0.20	0.1 - 1.5	7,54 €	

Absender

Firma

Name

Straße / Hausnr.

PLZ / Ort

Dieses Formular nutzen und gleich per E-Mail bestellen!



Senden

In Kooperation mit:

Bestellen Sie jetzt und nutzen Sie den Aktionsrabatt!



	P	M	K	N	S	H	O
WPP10G	●●	●	●	●	●	●	●
WPP20G	●●	●	●	●	●	●	●
WPP30G	●●	●	●	●	●	●	●

## Wendeschneidplatte

MP4 - Mittlere Bearbeitung

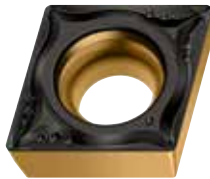

Produktbeschreibung	r [mm]	f [mm]	a <sub>p</sub> [mm]	Aktionspreis*	Stückzahl
CCMT060204-MP4PDW WPP10G	0,4	0.08 - 0.20	0.4 - 2.0	3,88 €	
CCMT060204-MP4PDW WPP20G	0,4	0.08 - 0.20	0.4 - 2.0	3,88 €	
CCMT060208-MP4PDW WPP20G	0,8	0.12 - 0.25	0.5 - 2.0	3,88 €	
CCMT09T304-MP4PDW WPP10G	0,4	0.08 - 0.25	0.4 - 3.0	4,53 €	
CCMT09T304-MP4PDW WPP20G	0,4	0.08 - 0.25	0.4 - 3.0	4,53 €	
CCMT09T308-MP4PDW WPP10G	0,8	0.12 - 0.32	0.5 - 3.0	4,53 €	
CCMT09T308-MP4PDW WPP20G	0,8	0.12 - 0.32	0.5 - 3.0	4,53 €	
CCMT120404-MP4PDW WPP20G	0,4	0.12 - 0.25	0.4 - 3.5	6,48 €	
CCMT120408-MP4PDW WPP20G	0,8	0.12 - 0.32	0.5 - 3.5	6,48 €	
DCMT11T304-MP4PDW WPP10G	0,4	0.08 - 0.25	0.4 - 3.0	5,40 €	
DCMT11T304-MP4PDW WPP20G	0,4	0.08 - 0.25	0.4 - 3.0	5,40 €	
DCMT11T308-MP4PDW WPP10G	0,8	0.12 - 0.32	0.5 - 3.0	5,40 €	
DCMT11T308-MP4PDW WPP20G	0,8	0.12 - 0.32	0.5 - 3.0	5,40 €	
TCMT110204-MP4PDW WPP20G	0,4	0.08 - 0.20	0.4 - 2.0	4,30 €	
TCMT16T304-MP4PDW WPP20G	0,4	0.08 - 0.25	0.4 - 3.0	5,58 €	
TCMT16T308-MP4PDW WPP20G	0,8	0.12 - 0.32	0.5 - 3.0	5,58 €	
VBMT160404-MP4PDW WPP10G	0,4	0.08 - 0.20	0.4 - 2.0	7,54 €	
VBMT160404-MP4PDW WPP20G	0,4	0.08 - 0.20	0.4 - 2.0	7,54 €	
VBMT160408-MP4PDW WPP10G	0,8	0.12 - 0.30	0.5 - 2.0	7,54 €	
VBMT160408-MP4PDW WPP20G	0,8	0.12 - 0.30	0.5 - 2.0	7,54 €	

Absender

Firma

Name

Straße / Hausnr.

PLZ / Ort

Dieses Formular nutzen und gleich per E-Mail bestellen!



Senden

In Kooperation mit:

**Bestellen Sie jetzt und nutzen Sie den Aktionsrabatt!**



	P	M	K	N	S	H	O
WPP10G	●●	●	●	●	●	●	●
WPP20G	●●	●	●	●	●	●	●
WPP30G	●●	●	●	●	●	●	●

## Wendeschneidplatte

RP4 - Schruppen



Produktbeschreibung	r [mm]	f [mm]	a <sub>p</sub> [mm]	Aktionspreis*	Stückzahl
CCMT060204-RP4PDW WPP20G	0,4	0.12 - 0.25	0.4 - 2.5	3,88 €	
CCMT060204-RP4PDW WPP30G	0,4	0.12 - 0.25	0.4 - 2.5	3,88 €	
CCMT060208-RP4PDW WPP20G	0,8	0.16 - 0.30	0.6 - 2.5	3,88 €	
CCMT060208-RP4PDW WPP30G	0,8	0.16 - 0.30	0.6 - 2.5	3,88 €	
CCMT09T304-RP4PDW WPP10G	0,4	0.12 - 0.25	0.4 - 3.0	4,53 €	
CCMT09T304-RP4PDW WPP20G	0,4	0.12 - 0.25	0.4 - 3.0	4,53 €	
CCMT09T304-RP4PDW WPP30G	0,4	0.12 - 0.25	0.4 - 3.0	4,53 €	
CCMT09T308-RP4PDW WPP10G	0,8	0.16 - 0.35	0.6 - 4.0	4,53 €	
CCMT09T308-RP4PDW WPP20G	0,8	0.16 - 0.35	0.6 - 4.0	4,53 €	
CCMT09T308-RP4PDW WPP30G	0,8	0.16 - 0.35	0.6 - 4.0	4,53 €	
CCMT120404-RP4PDW WPP20G	0,4	0.12 - 0.30	0.4 - 4.0	6,48 €	
CCMT120404-RP4PDW WPP30G	0,4	0.12 - 0.30	0.4 - 4.0	6,48 €	
CCMT120408-RP4PDW WPP10G	0,8	0.16 - 0.40	0.6 - 5.0	6,48 €	
CCMT120408-RP4PDW WPP20G	0,8	0.16 - 0.40	0.6 - 5.0	6,48 €	
CCMT120408-RP4PDW WPP30G	0,8	0.16 - 0.40	0.6 - 5.0	6,48 €	
DCMT11T304-RP4PDW WPP10G	0,4	0.12 - 0.25	0.4 - 3.0	5,40 €	
DCMT11T304-RP4PDW WPP20G	0,4	0.12 - 0.25	0.4 - 3.0	5,40 €	
DCMT11T304-RP4PDW WPP30G	0,4	0.12 - 0.25	0.4 - 3.0	5,40 €	
DCMT11T308-RP4PDW WPP10G	0,8	0.16 - 0.35	0.6 - 4.0	5,40 €	
DCMT11T308-RP4PDW WPP20G	0,8	0.16 - 0.35	0.6 - 4.0	5,40 €	
DCMT11T308-RP4PDW WPP30G	0,8	0.16 - 0.35	0.6 - 4.0	5,40 €	
SCMT09T304-RP4PDW WPP20G	0,4	0.12 - 0.25	0.4 - 3.0	4,53 €	
SCMT09T304-RP4PDW WPP30G	0,4	0.12 - 0.25	0.4 - 3.0	4,53 €	
SCMT09T308-RP4PDW WPP20G	0,8	0.16 - 0.35	0.6 - 4.0	4,53 €	
SCMT09T308-RP4PDW WPP30G	0,8	0.16 - 0.35	0.6 - 4.0	4,53 €	
SCMT120408-RP4PDW WPP20G	0,8	0.16 - 0.40	0.6 - 5.0	6,48 €	
SCMT120408-RP4PDW WPP30G	0,8	0.16 - 0.40	0.6 - 5.0	6,48 €	
TCMT16T304-RP4PDW WPP20G	0,4	0.12 - 0.25	0.4 - 3.0	5,58 €	
TCMT16T304-RP4PDW WPP30G	0,4	0.12 - 0.25	0.4 - 3.0	5,58 €	
TCMT16T308-RP4PDW WPP20G	0,8	0.16 - 0.35	0.6 - 4.0	5,58 €	
TCMT16T308-RP4PDW WPP30G	0,8	0.16 - 0.35	0.6 - 4.0	5,58 €	
VCMT110304-RP4PDW WPP20G	0,4	0.12 - 0.20	0.4 - 2.5	6,55 €	
VCMT110308-RP4PDW WPP20G	0,8	0.16 - 0.25	0.6 - 3.0	6,55 €	
VCMT160404-RP4PDW WPP10G	0,4	0.12 - 0.25	0.4 - 2.5	7,54 €	
VCMT160404-RP4PDW WPP20G	0,4	0.12 - 0.25	0.4 - 2.5	7,54 €	
VCMT160408-RP4PDW WPP10G	0,8	0.16 - 0.30	0.6 - 3.0	7,54 €	
VCMT160408-RP4PDW WPP20G	0,8	0.16 - 0.30	0.6 - 3.0	7,54 €	

Absender

Firma

Name

Straße / Hausnr.

PLZ / Ort

Dieses Formular nutzen und gleich per E-Mail bestellen!



Senden

In Kooperation mit:

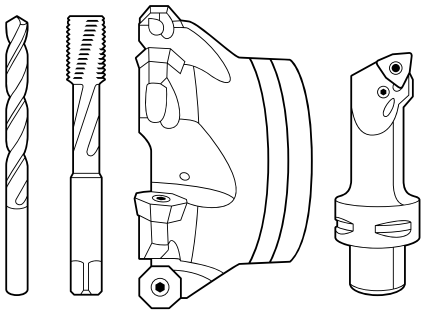

[www.walter-tools.com](http://www.walter-tools.com)